

# LIBRETTO USO E MANUTENZIONE CALDAIA MYNUTE GREEN

## CODICI DI ERRORE E INDICATORI DI ANOMALI

### Caldaia spenta e luce verde lampeggiante

La caldaia è spenta, non in funzione, quindi il led verde indica lo stato di stand-by dell'impianto

### Codice di Errore A01

Il display della Beretta Mynute mostra l'indicatore della fiamma con una croce sopra e il led rosso acceso. Gli indicatori stanno a segnalare il blocco definitivo e totale dall'impianto a causa del modulo ACF o di un guasto di natura elettronica. Per risolvere l'anomalia è possibile eseguire il reset spegnendo la caldaia Mynute ( posizione Off), attendere alcuni secondi e riattivarla spostando il selettore su "acqua calda" o "riscaldamenti + acqua calda".

### Codice A02

La caldaia mostra il led rosso lampeggiante e si presenta in blocco. La causa dell'anomalia risiede in un problema al termostato. Per risolvere l'anomalia è possibile eseguire il reset spegnendo la caldaia Mynute ( posizione Off), attendere alcuni secondi e riattivarla spostando il selettore su "acqua calda" o "riscaldamenti + acqua calda".

### Codice A03

La caldaia si presenta in blocco con l'icona di una piccola campana in evidenza. Il led rosso è acceso fisso e la causa è un'anomalia al ventilatore che alimenta il bruciatore. Per risolvere l'anomalia è possibile eseguire il reset spegnendo la caldaia Mynute ( posizione Off), attendere alcuni secondi e riattivarla spostando il selettore su "acqua calda" o "riscaldamenti + acqua calda".

### Codice A04

Il display mostra il simbolo della campana e di una vaschetta dell'acqua mentre il led rosso è acceso in forma fissa. Il problema risiede in un'anomalia del pressostato che induce la caldaia in blocco. È possibile risolvere il problema spegnendo la caldaia e ripristinando la pressione dell'acqua sino ad una pressione di 1\1,5 bar (visionabile da idrometro sul fronte della caldaia Mynute). Quindi riaccendere la caldaia.

### Codice A06

Il display mostra il simbolo della campanella, il led rosso lampeggia e anche il led verde lampeggia. Il problema risiede in un guasto alla sonda NTC del circuito dell'acqua sanitaria.

### Codice A07

Il led rosso appare acceso, ma la caldaia può presentarsi in tre condizioni :

- la caldaia va in blocco temporaneo a causa di un guasto della sonda NTC del circuito dell'acqua per i riscaldamenti
- la caldaia passa da un blocco temporaneo che perdura per un periodo di tempo, quindi passa in blocco definitivo. Il led rosso rimane sempre acceso. Il problema risiede in una temperatura troppo elevata rilevata dalla sonda di temperatura dei riscaldamenti
- La caldaia appare in blocco definitivo. Il led è sempre acceso, fisso, e questo a causa di un

allarme generato dalla sonda “mandata\ritorno”.

#### Codice A08

il codice di errore si presenta in tre diverse situazioni:

- Il led è rosso, acceso fisso, e la caldaia va in arresto temporaneo. Corrisponde un'anomalia alla sonda NTC dell'acqua dei riscaldamenti in ritorno.
- La caldaia passa dall'arresto temporaneo al blocco con il led acceso fisso. La causa risiede in una temperatura eccessiva della sonda di ritorno dei riscaldamenti
- La caldaia è in blocco definitivo con led rosso sempre acceso a causa di un'anomalia alla sonda del circuito di andata e ritorno

#### Codice A09

La caldaia Beretta Mynute con un segnale di anomalia di questo tipo può presentarsi in due stadi diversi:

1. Avere il Led rosso e i Led verde lampeggianti ad intermittenza di mezzo secondo. In tal caso viene segnalato un problema allo scambiatore primario che potrebbe aver bisogno di una pulizia, oppure un guasto alla sonda NTC che deve essere verificata.
2. Altra situazione, la caldaia appare in blocco generale con il led rosso acceso, fisso. La sonda fumi rileva uno stato di temperatura eccessiva.

#### Codice A11

In tale condizione, la caldaia mostra il codice di errore accompagnato da un'intermittenza molto rapida del Led rosso. Inoltre, la caldaia di arresta all'accensione. La causa risiede nella generazione della fiamma in prossimità del bruciatore

#### Codice A77

Il LED della caldaia Mynute è acceso, fisso, e l'impianto va in arresto temporaneo. Il guasto interessa in particolare il termostato con la regolazione delle basse temperature.

#### Assenza di Codice e LED VERDE Lampeggiante

La caldaia subisce l'arresto temporaneo accompagnato dal lampeggiamento del led verde. L'anomalia riguarda l'intervento del pressostato dell'acqua.

#### Codice ADJ

Un caso particolare segnalato anche dal lampeggiare intermittente sia del Led rosso, del led giallo e del led verde. Il problema può interessare la taratura generale della caldaia che richiede quindi un intervento del manutentore.

#### Codice ACO

La caldaia Mynute mostra il led giallo lampeggiante. L'indicazione corrisponde ad un accumulo di sporco nella canna di scarico dei gas combusti.

MURALI

MYNUTE  
GREEN i

CONDENSAZIONE

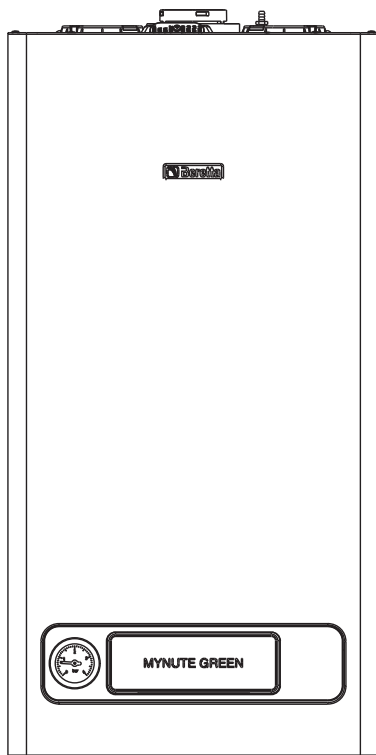

MANUALE UTENTE

 **Beretta**  
Il clima di casa

La caldaia **Mynute Green i** è conforme ai requisiti essenziali delle seguenti Direttive:

- Direttiva gas 2009/142/CE
- Direttiva Rendimenti 92/42/CEE
- Direttiva Compatibilità Elettromagnetica 2004/108/CE
- Direttiva bassa tensione 2006/95/CEE
- Normativa caldaie a condensazione 677

pertanto è titolare di marcatura CE



## INDICE

<b>1</b>	<b>AVVERTENZE GENERALI</b>	<b>pag.</b>	<b>4</b>
<b>2</b>	<b>PER LA SUA SICUREZZA</b>	<b>pag.</b>	<b>5</b>
<b>3</b>	<b>DESCRIZIONE DELL'APPARECCHIO</b>	<b>pag.</b>	<b>6</b>
<b>4</b>	<b>ACCENSIONE</b>	<b>pag.</b>	<b>7</b>
<b>5</b>	<b>SPEGNIMENTO</b>	<b>pag.</b>	<b>10</b>
<b>6</b>	<b>SEGNALAZIONI LUMINOSE E ANOMALIE</b>	<b>pag.</b>	<b>11</b>
<b>7</b>	<b>MANUTENZIONE PROGRAMMATA PERIODICA</b>	<b>pag.</b>	<b>13</b>
<b>8</b>	<b>CONDIZIONI DI GARANZIA</b>	<b>pag.</b>	<b>14</b>

In alcune parti del manuale sono utilizzati i simboli:



**ATTENZIONE** = per azioni che richiedono particolare cautela ed adeguata preparazione



**VIETATO** = per azioni che **NON DEVONO** essere assolutamente eseguite

Gentile cliente,

Beretta, da sempre impegnata a soddisfare le richieste della propria Clientela, pone tutta la sua esperienza e competenza nella realizzazione di tutti i suoi apparecchi.

Per consentirLe di familiarizzare con la Sua nuova caldaia e farLe apprezzare con la massima soddisfazione i vantaggi del riscaldamento autonomo e della produzione istantanea di acqua calda, abbiamo realizzato questo manuale di semplice consultazione.

Le chiediamo di leggerlo attentamente, perchè seguendo le nostre informazioni ed i nostri consigli potrà utilizzare correttamente il Suo nuovo apparecchio e provvedere ad una sua puntuale manutenzione.

Al termine della lettura, lo conservi con cura, potrà esserLe utile per ogni ulteriore consultazione.

Per qualsiasi ulteriore necessità, potrà contattare il nostro "SERVIZIO CLIENTI"

Telefonando al 199.13.31.31 (vedi tariffe sul retro copertina), potrà mettersi in contatto con uno dei nostri operatori qualificati, che sarà in grado di fornirLe tutte le informazioni sul funzionamento del Suo apparecchio e sulla nostra intera gamma di prodotti e servizi e che sarà pronto per accogliere tutti i Suoi suggerimenti ed osservazioni.

In caso di assenza dei nostri operatori, una messaggeria telefonica accoglierà la Sua chiamata per permetterci di risponderLe appena possibile.

Le ricordiamo che Beretta dispone di un'Organizzazione di Assistenza composta da personale qualificato pronto ad intervenire ad ogni Sua chiamata.

Per contattare il Centro di Assistenza Tecnica a Lei più vicino, potrà telefonare al numero 199.13.31.31 (vedi tariffe sul retro copertina) che La metterà in contatto con il Centro Assistenza operante nella Sua zona.

# 1 AVVERTENZE GENERALI

Il manuale d'istruzioni costituisce parte integrante del prodotto e di conseguenza deve essere conservato con cura e accompagnare sempre l'apparecchio; in caso di smarrimento o danneggiamento, ne richieda un'altra copia al Centro di Assistenza Tecnica.

 Il manuale d'istruzioni costituisce parte integrante del prodotto e di conseguenza deve essere conservato con cura e accompagnare sempre l'apparecchio; in caso di smarrimento o danneggiamento, ne richieda un'altra copia al Centro di Assistenza Tecnica.

 L'installazione della caldaia e qualsiasi altro intervento di assistenza e di manutenzione devono essere eseguiti da personale qualificato secondo le indicazioni della legge del D.M. 37 del 2008 ed in conformità alle norme UNI-CIG 7129 e 7131 e successivi aggiornamenti.

 Per l'installazione si consiglia di rivolgersi a personale specializzato.

 La caldaia dovrà essere destinata all'uso previsto dal costruttore. È esclusa qualsiasi responsabilità contrattuale ed extracontrattuale per danni causati a persone, animali o cose, da errori di installazione, di regolazione e di manutenzione o usi impropri.

 I dispositivi di sicurezza o di regolazione automatica degli apparecchi non devono, durante tutta la vita dell'impianto, essere modificati se non dal costruttore o dal fornitore.

 Quest'apparecchio serve a produrre acqua calda, deve quindi essere allacciato ad un impianto di riscaldamento e/o ad una rete di distribuzione d'acqua calda sanitaria, compatibilmente alle sue prestazioni ed alla sua potenza.

 In caso di fuoriuscite d'acqua, chiudere l'alimentazione idrica ed avvisare con sollecitudine personale qualificato del Centro di Assistenza Tecnica.

 In caso di assenza prolungata chiudere l'alimentazione del gas e spegnere l'interruttore generale di alimentazione elettrica. Nel caso in cui si preveda rischio di gelo, svuotare la caldaia dall'acqua ivi contenuta.













 Verificare di tanto in tanto che la pressione di esercizio dell'impianto idraulico non sia scesa sotto il valore di 1 bar.

 In caso di guasto e/o di cattivo funzionamento dell'apparecchio, disattivarlo, astenendosi da qualsiasi tentativo di riparazione o d'intervento diretto.

 La manutenzione dell'apparecchio dev'essere eseguita almeno una volta all'anno: programmarla per tempo con il Centro di Assistenza Tecnica significherà evitare sprechi di tempo e denaro. Le operazioni di manutenzione sono regolamentate dal DPR 412/93-551/99 e DL 192-311/05.

## 2 PER LA SUA SICUREZZA

L'utilizzo della caldaia richiede la stretta osservanza di alcune regole fondamentali di sicurezza:

-  Non utilizzare l'apparecchio per scopi diversi da quelli cui è destinato.
-  È pericoloso toccare l'apparecchio con parti del corpo bagnate o umide e/o a piedi nudi.
-  È assolutamente sconsigliato tappare con stracci, carte od altro le griglie di aspirazione o di dissipazione e l'apertura di aerazione del locale dov'è installato l'apparecchio.
-  Avvertendo odore di gas, non azionare assolutamente interruttori elettrici, telefono e qualsiasi altro oggetto che possa provocare scintille. Aerare il locale spalancando porte e finestre e chiudere il rubinetto centrale del gas.
-  Non appoggiare oggetti sulla caldaia.
-  È sconsigliata qualsiasi operazione di pulizia prima di avere scollegato l'apparecchio dalla rete di alimentazione elettrica.
-  Non tappare o ridurre dimensionalmente le aperture di aerazione del locale dov'è installato il generatore.
-  Non lasciare contenitori e sostanze infiammabili nel locale dov'è installato l'apparecchio.
-  È sconsigliato qualsiasi tentativo di riparazione in caso di guasto e/o di cattivo funzionamento dell'apparecchio.
-  È pericoloso tirare o torcere i cavi elettrici.
-  È vietato intervenire su elementi sigillati.
-  È sconsigliato l'uso dell'apparecchio da parte di bambini o persone inesperte.
-  È vietato occludere lo scarico della condensa.





**Per un miglior utilizzo, tenere presente che:**

- una pulizia esterna periodica con acqua saponata, oltre che a migliorare l'aspetto estetico, preserva la pannellatura da corrosione, allungandone la vita;
- nel caso in cui la caldaia murale venga racchiusa in mobili pensili, va lasciato uno spazio di almeno 5 cm per parte per l'aerazione e per consentire la manutenzione;
- l'installazione di un termostato ambiente favorirà un maggior confort, un utilizzo più razionale del calore ed un risparmio energetico; la caldaia può inoltre essere abbinata ad un orologio programmatore per gestire accensioni e spegnimenti nell'arco della giornata o della settimana.

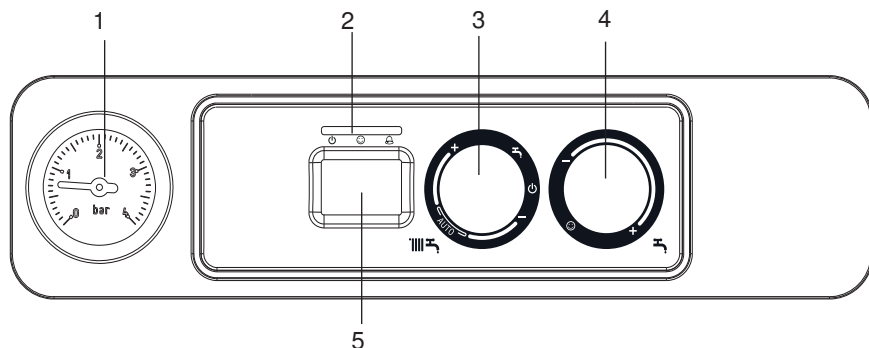
# 3 DESCRIZIONE DELL'APPARECCHIO

Mynute Green C.S.I. i è una caldaia murale a condensazione, caratterizzata da una bassa emissione di inquinanti e predisposta per il riscaldamento e la produzione di acqua calda sanitaria.



- 1 Idrometro
- 2 Led segnalazione stato caldaia
- 3 Selettore di funzione:  Spento (OFF)/Reset allarmi,  
 Estate,  
 Inverno/Regolazione temperatura acqua riscaldamento
- 4  Regolazione temperatura acqua sanitario  
 Funzione preriscaldamento (acqua calda più veloce)
- 5 Visualizzatore digitale che segnala la temperatura di funzionamento e i codici anomalia

## Visualizzatore digitale (5)



## Descrizione delle icone









-  Caricamento impianto, questa icona viene visualizzata insieme al codice anomalia A 04
-  Termoregolazione: indica la connessione ad una sonda esterna
-  Blocco fiamma, questa icona viene visualizzata insieme al codice anomalia A 01
-  Anomalia: indica una qualsiasi anomalia di funzionamento e viene visualizzata insieme ad un codice di allarme
-  Funzionamento in riscaldamento
-  Funzionamento in sanitario
-  Antigelo: indica che è in atto il ciclo antigelo
-  Preriscaldamento (acqua calda più veloce): indica che è in corso un ciclo di preriscaldamento (il bruciatore è acceso)
-  65°C Temperatura riscaldamento/sanitario oppure anomalia di funzionamento

fig. 3.1



## 4 ACCENSIONE

L'attivazione della Garanzia Convenzionale della caldaia deve essere effettuata dal Centro di Assistenza Tecnica.

Successivamente, qualora fosse necessario rimettere in servizio l'apparecchio, seguire attentamente le operazioni descritte.

Ad ogni alimentazione elettrica la caldaia inizia un ciclo automatico di sfiato della durata di circa 2 minuti. Durante questa fase i tre led si accendono alternativamente e sul visualizzatore viene visualizzato il simbolo □ □ (fig. 4.1).

Per l'accensione della caldaia è necessario, effettuare le seguenti operazioni:

- alimentare elettricamente la caldaia
- aprire il rubinetto del gas presente sull'impianto, per permettere il flusso del combustibile
- regolare il termostato ambiente alla temperatura desiderata (~20°C)
- ruotare il selettore di funzione (3 - fig. 3.1) nella posizione desiderata:

**Inverno:** ruotando il selettore di funzione all'interno dell'area contraddistinta con + e - (fig. 4.3) la caldaia fornisce acqua calda sanitaria e riscaldamento.

In caso di richiesta di calore, la caldaia si accende e il led di segnalazione di stato caldaia (2) si accende di colore verde fisso. Il visualizzatore digitale (5) indica la temperatura dell'acqua riscaldamento (fig.4.4a).

In caso di richiesta di acqua calda, la caldaia si accende e il led di segnalazione di stato caldaia (2) si accende verde fisso.

Il display (5) indica la temperatura dell'acqua sanitaria (fig. 4.4b).

### Regolazione della temperatura acqua di riscaldamento

Per regolare la temperatura dell'acqua di riscaldamento, ruotare la manopola con il simbolo  (fig. 4.3) all'interno dell'area contraddistinta con + e -.

In base al tipo di impianto è possibile pre-selezionare il range di temperatura idoneo:

- impianti standard 40-80 °C
- impianti a pavimento 20-45°C.

Per i dettagli vedi paragrafo 4.5.



Fig. 4.1

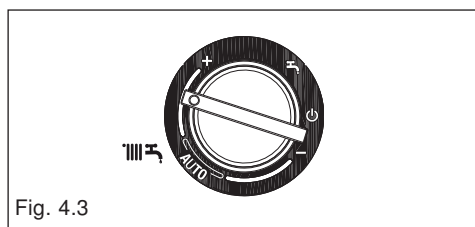

Fig. 4.3

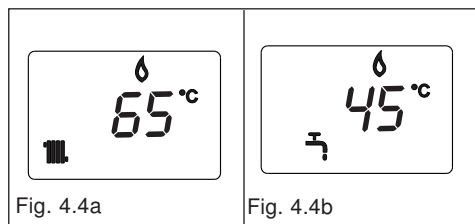

Fig. 4.4a

Fig. 4.4b

### Regolazione della temperatura acqua di riscaldamento con sonda esterna collegata

Quando è installata una sonda esterna, il valore della temperatura di mandata viene scelto automaticamente dal sistema, che provvede ad adeguare rapidamente la temperatura ambiente in funzione delle variazioni della temperatura esterna. Se si desiderasse modificare il valore della temperatura, aumentandolo o diminuendolo rispetto a quello automaticamente calcolato dalla scheda elettronica, è possibile agire sul selettore temperatura acqua riscaldamento: in senso orario il valore di correzione della temperatura aumenta, in senso antiorario diminuisce. La possibilità di correzione è compresa tra - 5 e + 5 livelli di comfort che vengono visualizzati sul visualizzatore digit con la rotazione della manopola.

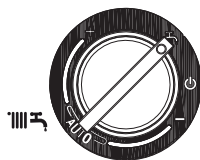

Fig. 4.5

**Estate:** ruotando il selettore sul simbolo estate (fig. 4.5) si attiva la funzione tradizionale di solo acqua calda sanitaria. In caso di richiesta di acqua calda, la caldaia si accende e il led di segnalazione di stato caldaia (2) si accende verde fisso. Il visualizzatore digitale (5) indica la temperatura dell'acqua sanitaria (fig. 4.4b).

**Preriscaldamento (acqua calda più veloce):** ruotando la manopola regolazione temperatura acqua sanitaria (fig. 4.6) sul simbolo ☺ si attiva la funzione preriscaldamento. Riportare la manopola di regolazione temperatura acqua sanitaria nella posizione desiderata.

Questa funzione permette di mantenere calda l'acqua contenuta nello scambiatore sanitario al fine di ridurre i tempi di attesa durante i prelievi. Quando la funzione preriscaldamento è abilitata il led di segnalazione, in corrispondenza del simbolo ☺ è acceso (fig. 4.6).

Il visualizzatore indica la temperatura di mandata dell'acqua riscaldamento o dell'acqua sanitaria in base alla richiesta in corso. Durante l'accensione del bruciatore, in seguito ad una richiesta di preriscaldamento, il visualizzatore mostra il simbolo P.

Per disattivare la funzione preriscaldamento ruotare nuovamente la manopola regolazione temperatura acqua sanitaria sul simbolo ☺. Il led giallo si spegne. Riportare la manopola di regolazione temperatura acqua sanitaria nella posizione desiderata.

La funzione non è attiva con caldaia in stato OFF: selettore di funzione su OFF (OFF) (fig. 4.7).



led giallo

Fig. 4.6

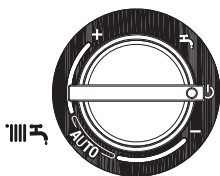

Fig. 4.7

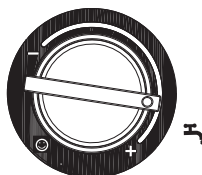



Fig. 4.8

## Regolazione della temperatura acqua sanitaria

Per regolare la temperatura dell'acqua sanitaria (bagni, doccia, cucina, ecc.), ruotare la manopola con il simbolo  (fig. 4.8) all'interno dell'area contraddistinta con + e -.

Sul pannello di comando il led luminoso di colore verde lampeggia con frequenza 0,5 secondo acceso 3,5 secondi spento. La caldaia è in uno stato di stand-by fino a quando, a seguito di una richiesta di calore, il bruciatore si accende e il led luminoso diventa verde fisso per indicare la presenza di fiamma.

La caldaia resterà in funzione fino a quando saranno raggiunte le temperature regolate o sarà soddisfatta la richiesta di calore, dopodiché si porrà nuovamente in stato di "stand-by". Se sul pannello di comando si accende il led luminoso rosso in corrispondenza del simbolo  (Fig. 4.9), significa che la caldaia è in uno stato di arresto temporaneo (vedi capitolo segnalazioni luminose ed anomalie).

Il visualizzatore digitale mostra il codice anomalia riscontrato (fig. 4.9).

## Funzione Sistema Automatico Regolazione Ambiente (S.A.R.A.) fig. 4.10

Posizionando il selettore della temperatura dell'acqua di riscaldamento nel settore evidenziato con la scritta AUTO, si attiva il sistema di autoregolazione S.A.R.A. (frequenza 0,1 secondo acceso - 0,1 secondo spento, durata 0,5): in base alla temperatura impostata sul termostato ambiente e al tempo impiegato per raggiungerla, la caldaia varia automaticamente la temperatura dell'acqua del riscaldamento riducendo il tempo di funzionamento, permettendo un maggior confort di funzionamento ed un risparmio di energia.

Sul pannello di comando il led luminoso si presenta di colore verde lampeggiante con frequenza 0,5 secondo acceso - 3,5 secondi spento.

## Funzione di sblocco

Per ripristinare il funzionamento portare il selettore di funzione su  spento (fig. 4.7), attendere 5-6 secondi e quindi riportare il selettore di funzione sulla posizione desiderata verificando che la spia luminosa rossa sia spenta. A questo punto la caldaia ripartirà automaticamente e la spia rossa si accende con colore verde.

**N.B.** Se i tentativi di sblocco non attiveranno il funzionamento, interpellare il Centro di Assistenza Tecnica.

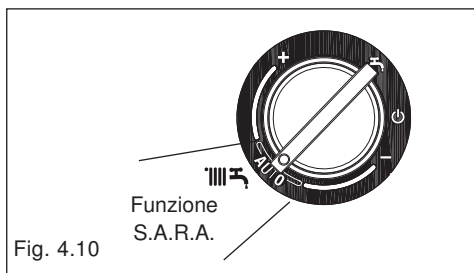
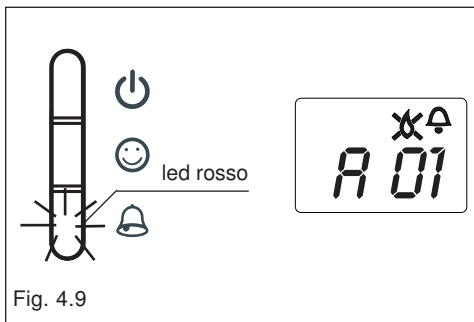

# 5 SPEGNIMENTO

## Spegnimento temporaneo

In caso di brevi assenze posizionare il selettore di funzione (fig. 5.1) su  (OFF). In questo modo lasciando attive l'alimentazione elettrica e l'alimentazione del combustibile, la caldaia è protetta dai sistemi:

**Antigelo:** quando la temperatura dell'acqua di caldaia scende sotto i 5°C si attiva il circolatore e, se necessario, il bruciatore alla minima potenza per riportare la temperatura dell'acqua a valori di sicurezza (35°C). Durante il ciclo antigelo sul visualizzatore digitale appare il simbolo  (fig. 5.2).

**Antibloccaggio circolatore:** un ciclo di funzionamento si attiva ogni 24 h.

## Spegnimento per lunghi periodi

In caso di assenze prolungate posizionare il selettore di funzione (fig. 5.1) su  spento (OFF).

Posizionare l'interruttore generale dell'impianto su spento.

Chiudere i rubinetti del combustibile e dell'acqua dell'impianto termico e sanitario.

In questo caso la funzione antigelo è disattivata: svuotare gli impianti se c'è rischio di gelo.

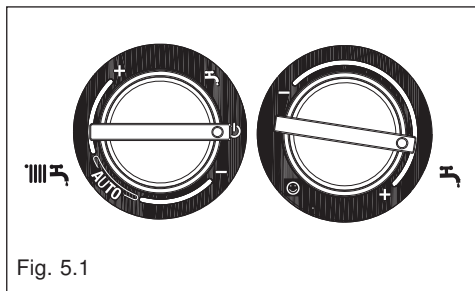

Fig. 5.1

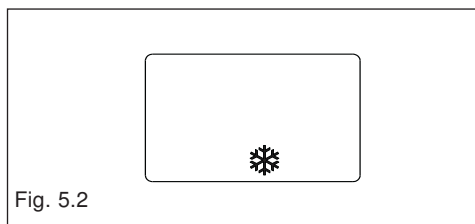



















Fig. 5.2



# 6 SEGNALAZIONI LUMINOSE E ANOMALIE

STATO CALDAIA	VISUALIZZATORE	LED ROSSO	LED GIALLO	LED VERDE	TIPI DI ALLARME
Stato spento (OFF)	SPENTO			lampeggiante 0,5 acceso /3,5 spento	Nessuno
Stand-by	-			lampeggiante 0,5 acceso /3,5 spento	Segnalazione
Allarme blocco modulo ACF	A01 	acceso			Blocco definitivo
Allarme guasto elettronica ACF					
Allarme termostato limite	A02 	lampeggiante 0,5 acceso/0,5 spento			Blocco definitivo
Allarme tacho ventilatore	A03 	acceso			Blocco definitivo
Allarme pressostato acqua	A04 	acceso			Blocco definitivo
Guasto NTC sanitario	A06 	lampeggiante 0,5 acceso/0,5 spento		lampeggiante 0,5 acceso/0,5 spento	Segnalazione
Guasto NTC mandata riscaldamento	A07 	acceso			Arresto temporaneo
Sovratemperatura sonda mandata riscaldamento					Temporaneo poi definitivo
Allarme differenziale sonda mandata/ritorno					Blocco definitivo
Guasto NTC ritorno riscaldamento	A08 	acceso			Arresto temporaneo
Sovratemperatura sonda ritorno riscaldamento					Temporaneo poi definitivo
Allarme differenziale sonda ritorno/mandata					Blocco definitivo
Pulizia scambiatore primario	A09 	lampeggiante 0,5 acceso/0,5 spento		lampeggiante 0,5 acceso/0,5 spento	Segnalazione
Guasto NTC fumi		acceso			Blocco definitivo
Sovratemperatura sonda fumi					
Fiamma parassita	A11 	lampeggiante 0,2 acceso/0,2 spento			Arresto temporaneo
Allarme termostato impianti bassa temperatura	A77 	acceso			Arresto temporaneo
Transitorio in attesa di accensione				lampeggiante 0,5 acceso/0,5 spento	Arresto temporaneo

STATO CALDAIA	VISUALIZZATORE	LED ROSSO	LED GIALLO	LED VERDE	TIPI DI ALLARME
Intervento pressostato acqua				lampeggianti 0,5 acceso/0,5 spento	Arresto temporaneo
Taratura service	ADJ 	lampeggianti 0,5 acceso/0,5 spento	lampeggianti 0,5 acceso/0,5 spento	lampeggianti 0,5 acceso/0,5 spento	Segnalazione
Taratura installatore					
Spazzacamino	ACO 		lampeggianti 0,5 acceso/0,5 spento		Segnalazione
Ciclo di sfiato		lampeggianti 0,5 acceso/1,0 spento	lampeggianti 0,5 acceso/1,0 spento	lampeggianti 0,5 acceso/1,0 spento	Segnalazione
Funzione Preriscaldamento attiva			acceso		Segnalazione
Richiesta di calore preriscaldamento	P lampeggiante				Segnalazione
Presenza sonda esterna					Segnalazione
Richiesta di calore sanitario	60°C 				Segnalazione
Richiesta di calore riscaldamento	80°C 				Segnalazione
Richiesta di calore antigelo					Segnalazione
Fiamma presente				acceso	Segnalazione

## Per ristabilire il funzionamento:

### Anomalie A01 - A02 - A03



Posizionare il selettore di funzione su spento  (OFF), attendere 5-6 secondi e riportarlo nella posizione desiderata  (estate) o  (inverno).

Se i tentativi di sblocco non riattiveranno la caldaia, chiedere l'intervento del Servizio Tecnico di Assistenza.

### Anomalia A04

Il display digitale visualizza oltre al codice anomalia, il simbolo .

Verificare il valore di pressione indicato dall'idrometro:

se è inferiore a 0,3 bar posizionare il selettore di funzione su spento  (OFF) e agire sul rubinetto di riempimento finché la pressione raggiunge un valore compreso tra 1 e 1,5 bar. Posizionare successivamente il selettore di funzione nella posizione desiderata  (estate) o  (inverno).

La caldaia effettuerà un ciclo di sfiato della durata di circa 2 minuti.

Se i cali di pressione sono frequenti, chiedere l'intervento del Servizio Tecnico di Assistenza.

### Anomalia A06

La caldaia funziona normalmente, ma non garantisce la stabilità della temperatura acqua sanitaria che resta impostata intorno a una temperatura prossima a 50°C.

Chiedere l'intervento del Servizio Tecnico di Assistenza.

### Anomalia A07

Chiedere l'intervento del Servizio Tecnico di Assistenza.

### Anomalia A08

Chiedere l'intervento del Servizio Tecnico di Assistenza.

### **Anomalia A09 con led rosso acceso fisso**

Posizionare il selettore di funzione su spento (OFF), attendere 5-6 secondi e riportarlo nella posizione desiderata (estate) o (inverno). Se i tentativi di sblocco non riattiveranno la caldaia, chiedere l'intervento del Servizio Tecnico di Assistenza.

### **Anomalia A09 con led verde e rosso lampeggianti**

La caldaia dispone di un sistema di auto-diagnosi che è in grado, sulla base delle ore totalizzate in particolari condizioni di funzionamento, di segnalare la necessità di intervento per la pulizia dello scambiatore primario (codice allarme 09 con led verde e

rosso lampeggiante e contatore sonda fumi >2.500).

Chiedere l'intervento del Servizio Tecnico di Assistenza.

### **Anomalia A77**

L'anomalia è autoripristinante, se la caldaia non si riattiva chiedere l'intervento del Servizio Tecnico di Assistenza.

### **Led giallo fisso**

Funzione preriscaldamento attiva.

### **Led giallo lampeggiante**

Analisi combustione in atto.

## **7 MANUTENZIONE PROGRAMMATA PERIODICA**

- CONTROLLO COMPONENTI DI TENUTA
- PULIZIA SCAMBIATORE LATO FUMI
- PULIZIA CAMERA COMBUSTIONE, VENTILATORE E VENTURI
- VERIFICA TENTA VALVOLA GAS E GRUPPO ACQUA
- VERIFICA DELLA PORTATA DEL GAS ED EVENTUALE REGOLAZIONE
- VERIFICA DEL TIRAGGIO E DEL CONDOTTO FUMI
- PULIZIA BRUCIATORE, UGELLI GAS, E VERIFICA EFFICIENZA ACCENSIONE
- VERIFICA DELL'ESISTENZA DELLE PRESE DI AEREAZIONE
- VERIFICA FUNZIONAMENTO IDRAULICO E CARICA VASO ESPANSIONE
- VERIFICA E LUBRIFICAZIONE COMPONENTI GRUPPO IDRAULICO
- CONTROLLO EFFICIENZA COMPONENTI ELETTRICI ED ELETTRONICI
- VERIFICA EFFICIENZA SCARICO CONDENZA
- ANALISI DI COMBUSTIONE BIENNALE

**Nota:** le operazioni di manutenzione sopra indicate devono essere effettuate in accordo con il DPR 412/93 - 551/99 e DL 192-31/05 e successivi aggiornamenti

# 8 CONDIZIONI DI GARANZIA

Da applicarsi in Italia, Città del Vaticano, Repubblica di San Marino.

## 1) OGGETTO

La Riello S.p.A. (di seguito, Beretta) garantisce ogni prodotto – commercializzato con il marchio Beretta ed installato in Italia, Città del Vaticano, Repubblica di San Marino. La garanzia convenzionale (di seguito, garanzia) prestata consente al cliente di richiedere, in caso di difetti originali dell'apparecchio dovuti alla progettazione e/o fabbricazione, le prestazioni dei Centri Assistenza tecnica (di seguito CAT) autorizzati da Beretta per il ripristino delle condizioni di buon funzionamento e regolazione dell'apparecchio, rivolgendosi a Beretta al servizio clienti 199.13.31.31\* o al loro indirizzo. La garanzia può essere fatta valere conservando un documento fiscalmente valido, comprovante l'atto di acquisto, unitamente a copia "del certificato di garanzia convenzionale" compilato in ogni sua parte con riferimento ai dati identificativi del prodotto.

Beretta assicura la riparazione o la sostituzione dell'apparecchio a marchio Beretta o di una sua parte componente nel caso di difetti originari della progettazione e/o della fabbricazione del prodotto.

Sono esclusi dalla presente garanzia ai sensi del D. Lgs. 24/2002 tutti i prodotti acquistati da persone fisiche o giuridiche che intendono utilizzarli nell'ambito dell'attività commerciale o professionale.

## 2) OPERATIVITA' ED EFFICACIA DELLA GARANZIA

La garanzia è operante alla condizione che siano osservate le istruzioni e le avvertenze per l'uso e la manutenzione che accompagnano il prodotto, in modo da consentirne l'uso più corretto, nonché alla condizione che installazione, conduzione e manutenzione del prodotto stesso siano eseguite nel rispetto delle leggi vigenti.

## 3) CONTENUTO DELLA GARANZIA

La presente garanzia è fornita da Beretta esclusivamente tramite i CAT Beretta per offrire al cliente la massima soddisfazione per l'acquisto effettuato e per la preferenza accordata ai propri prodotti. I vantaggi attribuiti con questa garanzia si aggiungono, senza escluderne nessuno, a tutti i diritti di cui il cliente è titolare secondo la direttiva comunitaria 99/44/CE, la legislazione nazionale DL 24/02 e DL 206/05 comunque applicabili alla vendita dei beni di consumo.

L'assistenza tecnica, compresa nella garanzia, consiste nell'eliminazione del difetto e nel ripristino delle condizioni di buon funzionamento e regolazione del prodotto ad opera esclusivamente di personale tecnico del CAT Beretta.

Qualora venga accertata la presenza di difetti di conformità originari del prodotto conseguenti alla progettazione e/o alla fabbricazione del prodotto (difetti di materiale e/o lavorazione), il cliente avrà diritto alla riparazione o sostituzione gratuita delle parti difettose, ovvero, ove necessario, alla sostituzione del prodotto qualora i rimedi di cui sopra siano stati esperiti con esito negativo o risultino impossibili o eccessivamente onerosi.

I suddetti interventi sono effettuati gratuitamente. In caso di sostituzione del prodotto o di una sua parte componente, il prodotto stesso o la sua parte componente sostituita devono essere restituiti a Beretta, che ne riacquista la proprietà. Il CAT effettuerà l'intervento durante il normale orario di lavoro e lo porterà a termine in un lasso di tempo ragionevole, tenuto conto dei tempi tecnici a tal fine necessari e delle circostanze del caso.

La verifica funzionale gratuita dei prodotti esclusi gli scaldabagni e i pannelli solari a circolazione naturale, sarà effettuata, a titolo gratuito, dal CAT, contattabile come descritto al punto 1. Al termine di questo intervento sarà rilasciato l'apposito certificato di garanzia convenzionale che attesta le operazioni compiute e che dovrà essere conservato dal cliente e presentato in caso di manifestazione di un difetto, insieme alla fattura e/o allo scontrino rilasciati al momento dell'acquisto, per usufruire della garanzia. In ogni caso tale verifica funzionale gratuita riguarda esclusivamente il prodotto e non è estesa al relativo impianto, né può in alcun modo essere assimilata ai collaudi o alle verifiche dell'impianto, che la legge riserva agli installatori e/o manutentori abilitati per la specifica funzione.

## 4) DURATA

La garanzia dura:

- per caldaie murali e a basamento, 2 anni dalla consegna del prodotto o dall'installazione, documentabile mediante fattura/scontrino/altro documento fiscale regolare;
- per scaldabagni, 2 anni dalla data di consegna del prodotto, documentabile mediante fattura/scontrino/altro documento fiscale regolare;
- per pannelli solari, bollitori ed accumuli per pannelli solari 5 anni dalla data di consegna del prodotto, documentabile mediante fattura/scontrino/altro documento fiscale regolare.

La garanzia convenzionale viene rilasciata da Beretta solo se convalidata dal CAT con la verifica funzionale gratuita da effettuarsi entro 3 mesi dalla data di consegna/installazione del prodotto(escluso scaldabagni, dove sono sufficienti i documenti fiscali).

Il diritto ad avvalersi della presente garanzia convenzionale decade decorsi 18 (diciotto) mesi dalla data di consegna del prodotto da parte di Beretta al primo acquirente.



- La sostituzione o la riparazione dell'intero apparecchio o di una sua parte componente, non estendono la durata della garanzia che resta invariata.
- 5) **OBBLIGO DI DENUNCIA – TERMINE DI DECADENZA**  
 Durante il periodo di garanzia, il cliente deve denunciare il difetto di conformità entro 2 (due) mesi dalla data di constatazione dello stesso. L'azione si prescrive qualora, decorso tale termine, non venga esercitato il diritto.
- 6) **ESCLUSIONI**  
 Sono esclusi dalla presente garanzia tutti i difetti e/o i danni al prodotto che risultano dovuti alle seguenti cause:
- operazioni di trasporto;
  - mancata esecuzione degli interventi di manutenzione ordinaria e periodica richiesti da leggi e/o regolamenti compresi, mancato rispetto di accorgimenti rientranti nell'ordinaria prassi di manutenzione, negligenza e trascuratezza nell'uso;
  - normale usura o degrado;
  - mancata osservanza delle istruzioni e avvertenze fornite da Beretta con il prodotto;
  - mancato rispetto delle norme d'installazione e di ogni altra indicazione o istruzione riportata sulle note tecniche a corredo del prodotto;
  - errato dimensionamento rispetto all'uso o difetti nell'installazione ovvero mancata adozione di accorgimenti necessari per garantire l'esecuzione a regola d'arte;
  - manomissioni, manutenzioni in genere, interventi operati da personale non autorizzato;
  - uso anomalo o improprio del prodotto, collocazione dello stesso in locali umidi, polverosi o comunque non idonei alla sua corretta conservazione, mancata adozione degli ordinari accorgimenti necessari al suo mantenimento in buono stato;
  - danni causati da erronei interventi del cliente stesso nel tentativo di porre rimedio al guasto iniziale;
  - aggravio dei danni causato dall'ulteriore utilizzo del prodotto da parte del cliente una volta che si è manifestato il difetto;
  - utilizzo di parti di ricambio, componenti ed accessori non originali o non consigliati da Beretta (non può essere richiesta la sostituzione o la riparazione del pezzo non originale);
  - anomalie o difettoso funzionamento dell'alimentazione elettrica o idraulica;
  - corrosioni, incrostazioni o rotture provocate da correnti vaganti, condense, aggressività o acidità dell'acqua, trattamenti disincrostanti effettuati impropriamente, mancanza d'acqua, depositi di fanghi o calcare;
  - caso fortuito, cause di forza maggiore quali gelo, surriscaldamento, incendio, furto, fulmini, atti vandalici, incidenti, ecc.;
- o) inefficienza di camini, canne fumarie o parti dell'impianto da cui dipende il prodotto;
- p) impianti idraulici e/o elettrici non rispondenti alle norme vigenti.
- Eventuali interventi tecnici sul prodotto per l'eliminazione dei suddetti difetti e danni conseguenti, dovranno pertanto essere concordati con il CAT Beretta, il quale si riserva di accettare o meno il relativo incarico ed in ogni caso non saranno effettuati a titolo di garanzia, bensì di assistenza tecnica da prestare alle condizioni eventualmente e specificamente concordate con il CAT.
- Saranno poste, inoltre, a carico del cliente le spese che si dovessero rendere necessarie per rimediare ai suoi errati interventi tecnici, a manomissioni o, comunque, a fattori dannosi per il prodotto non riconducibili a difetti originari. Fatti salvi i limiti imposti da leggi o regolamenti, rimane inoltre esclusa ogni garanzia di contenimento dell'inquinamento atmosferico e acustico.
- Si precisa che eventuali interventi sugli impianti saranno di competenza esclusiva dell'installatore.
- 7) **LEGGE APPLICABILE E FORO COMPETENTE**  
 Nel caso di controversia, sarà esclusivamente competente il tribunale di Lecco. Il contratto sarà regolato dalla legge italiana.
- 8) **VARIE**
- 8.1 Fermo e nei limiti di quanto previsto dalla normativa vigente l'Utente manifesta il proprio gradimento a che Riello Spa, in via esclusiva, utilizzi i risultati dell'intervento di efficienza energetica ottenuto tramite la installazione del prodotto al fine di esercitare, presso le Autorità competenti, il diritto al rilascio dei Certificati Bianchi pari al risparmio energetico realizzato.
- 8.2 In considerazione di quanto previsto al p. 8.1, l'Utente si impegna a non fornire a Terzi soggetti, che a vario titolo ne facessero richiesta, alcun consenso all'utilizzo o informazione in relazione ai risultati dell'intervento di efficienza energetica ottenuto tramite l'installazione del prodotto.
- \* Costo della chiamata da telefono fisso: 0,15 € min Iva inclusa, da lunedì a venerdì dalle 08.00 alle 18.30, sabato dalle 08.00 alle 13.00. Negli altri orari e nei giorni festivi il costo è di 0,06 € min. Iva inclusa. Da cellulare il costo è legato all'Operatore utilizzato (Tariffe in vigore al 1/2/08).



Il clima di casa

Via Risorgimento, 13 - 23900 Lecco (LC)

**Servizio Clienti 199.13.31.31\***

**Assistenza Tecnica Numero Unico 199.13.31.31\***

**[www.berettaclima.it](http://www.berettaclima.it)**

Beretta si riserva di variare le caratteristiche e i dati riportati nel presente fascicolo in qualunque momento e senza preavviso, nell'intento di migliorare i prodotti.

Questo fascicolo pertanto non può essere considerato come contratto nei confronti di terzi.

\*Costo della chiamata da telefono fisso: 0,15 euro/min. IVA inclusa, da lunedì a venerdì dalle 08.00 alle 18.30, sabato dalle 08.00 alle 13.00. Negli altri orari e nei giorni festivi il costo è di 0,06 euro./min. IVA inclusa. Da cellulare il costo è legato all'Operatore utilizzato.